

INSTRUCȚIUNI DE FOLOSIRE

MAȘINĂ DE SPĂLAT RUFEE

RO

Română

WIL 1000 OT

Sumar

Instalare, 50-51

Scoaterea din ambalaj și nivelarea
Legături hidraulice și electrice
Date tehnice

Descrierea mașinii de spălat, 52-53

Sertarul detergenților
Panou de comandă

Cum se desfășoară un program de spălare, 54

Tabelul de programe, 55

Detergenți și rufe albe, 56

Sortarea rufelor
Rufe deosebite
Sistem de echilibrare a încărcăturii

Precauții și sfaturi, 57

Protecție generală
Aruncarea reziduurilor
Protecția și respectarea mediului înconjurător

Întreținere și îngrijire, 58

Oprirea apei și a curentului electric
Curățarea mașinii de spălat
Curățarea sertarului pentru detergenți
Îngrijirea hubloului și a cuvei
Curățarea pompei
Controlarea furtunului de alimentare cu apă

Anomalii și remedii, 59

Asistență, 60

Înainte de a lua legătura cu Asistența

RO

Instalare

RO

! Este important să se păstreze acest manual pentru a-l putea consulta în orice moment. În caz de vânzare, cesiune sau schimbare a locuinței, acesta trebuie păstrat împreună cu mașina de spălat pentru a informa noul proprietar cu privire la funcționare și la respectivele avertismente.

! Citiți cu atenție instrucțiunile: veți găsi informații importante cu privire la instalare, folosire și siguranță.

Scoaterea din ambalaj și nivelarea

Scoaterea din ambalaj

1. Scoateți din ambalaj mașina de spălat.
2. Controlați ca mașina să nu fii fost deteriorată pe durata transportului. Dacă este deteriorată, nu o conectați și luați legătura cu cine v-a vândut-o.

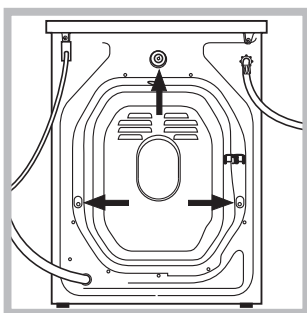

3. Scoateți cele 3 șuruburi de protecție pentru transport și cauciucul cu respectivul distanțator, situate în partea posterioară (a se vedea figura).

4. Închideți orificiile cu dopurile de plastic din dotare.
5. Păstrați toate piesele: pentru cazul în care mașina de spălat va trebui să fie transportată, piesele vor trebui montate din nou.

! Ambalajele nu constituie jucării pentru copii.

Nivelare

1. Instalați mașina de spălat pe un plan rigid, fără a o sprijini de ziduri, mobilă sau altceva.

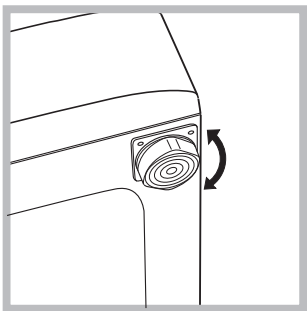

2. Dacă podeaua nu este perfect orizontală, compensați neregularitățile deșurubând sau înșurubând piciorușele anterioare (a se vedea figura); unghiul de înclinare, măsurat pe planul de lucru, nu trebuie să depășească 2°.

O nivelare precisă conferă stabilitate mașinii și evită vibrații, zgomote și deplasări pe durata funcționării. În cazul mochetelor sau a unui covor, reglați piciorușele astfel încât să mențineți sub mașina de spălat un spațiu suficient pentru ventilare.

Legături hidraulice și electrice

Conectarea furtunului de alimentare cu apă

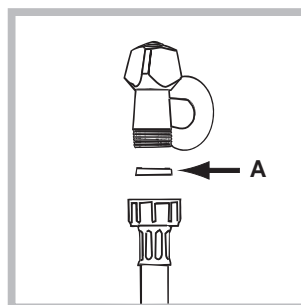

1. Introduceți garnitura A în extremitatea furtunului de alimentare și înșurubați-l la un robinet filetat de apă rece (a se vedea figura). Înainte de conectare, lăsați apa să curgă pentru a se limpezi.

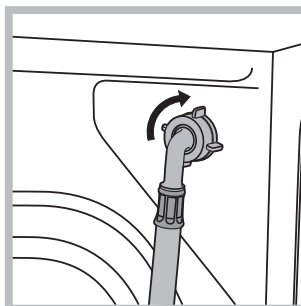

2. Conectați furtunul de alimentare la mașina de spălat, înșurubându-l la respectiva priză de apă, în partea posterioară, sus, în dreapta (a se vedea figura).

3. Fiți atenți ca furtunul să nu fie nici curbat, nici îndoit.

! Presiunea apei trebuie să fie cuprinsă în valorile tabelului "Date tehnice" (a se vedea pagina alăturată).

! Dacă lungimea furtunului de alimentare nu este suficientă, adresați-vă unui magazin specializat sau unui tehnician autorizat.

Conectarea furtunului de evacuare

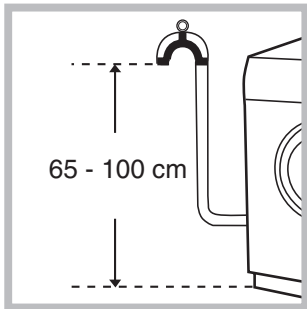

Conectați furtunul de evacuare, fără a-l îndoi, la o conductă de evacuare sau la o gură de evacuare a apei, situate între 65 și 100 cm de pământ;

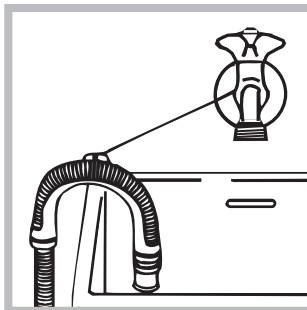

sau sprijiniți-l pe marginea unei chiuvete sau a unei căzi, legând ghidajul aflat în dotare, de robinet (*a se vedea figura*). Extremitatea liberă a furtunului de evacuare nu trebuie să rămână cufundată în apă.

! Nu este recomandabilă folosirea furtunurilor de prelungire; dacă este indispensabil, furtunul de prelungire trebuie să aibă același diametru cu furtunul original și nu trebuie să depășească 150 cm.

Legătura electrică

Înainte de a introduce ștecherul în priza de curent, asigurați-vă ca:

- priza să fie cu împământare și conform prevederilor legale;
- priza să poată suporta sarcina maximă de putere a mașinii, indicată în tabelul cu date tehnice (*a se vedea alături*);
- tensiunea de alimentare să fie cuprinsă în valorile indicate în tabelul cu date tehnice (*a se vedea alături*);
- priza să fie compatibilă cu ștecherul mașinii de spălat. În caz contrar, înlocuiți priza sau ștecherul.

! Mașina de spălat nu trebuie instalată afară, nici chiar în cazul în care spațiul este adăpostit, deoarece este foarte periculoasă expunerea mașinii la ploaie și furtuni.

! După instalarea mașinii de spălat, priza de curent trebuie să fie ușor accesibilă.

! Nu folosiți prelungitoare și prize multiple.

! Mașina nu funcționează la temperaturi mai mici de 16 grade.

! Cablul nu trebuie să fie îndoit sau comprimat.

! Cablul de alimentare trebuie să fie înlocuit doar de tehnicienii autorizați.

Atenție! Producătorul își declină orice responsabilitate pentru cazul în care aceste norme nu se respectă.

RO

Date tehnice

Model	WIL 1000 OT
Dimensiuni	lățime: 59,5 cm înălțime: 85 cm profundime: 52,5 cm
Capacitate	de la 1 la 5 kg
Legături electrice	tensiune: 220/230 Volți 50 Hz putere maximă absorbită: 1850 W
Legături hidrice	presiune maximă: 1 MPa (10 bari) presiune minimă: 0,05 MPa (0,5 bari) capacitatea cuvei: 46 litri
Turația de centrifugare	până la 1000 de rotații pe minut
Programe de control în baza normei IEC456	Selector PROGRAME ; Selector DURATĂ "auto"; efectuată cu 5 kg de rufe.
	Acest aparat este conform cu următoarele Directive Comunitare: - 73/23/CEE din data de 19/02/73 (Tensiuni Joase) și modificări succesive - 89/336/CEE din data de 03/05/89 (Compatibilitate Electromagnetică) și modificări succesive
Zgomot (dB(A) re 1 pW)	Spălare: 66 Turație de centrifugare: 76

Descrierea mașinii de spălat

RO

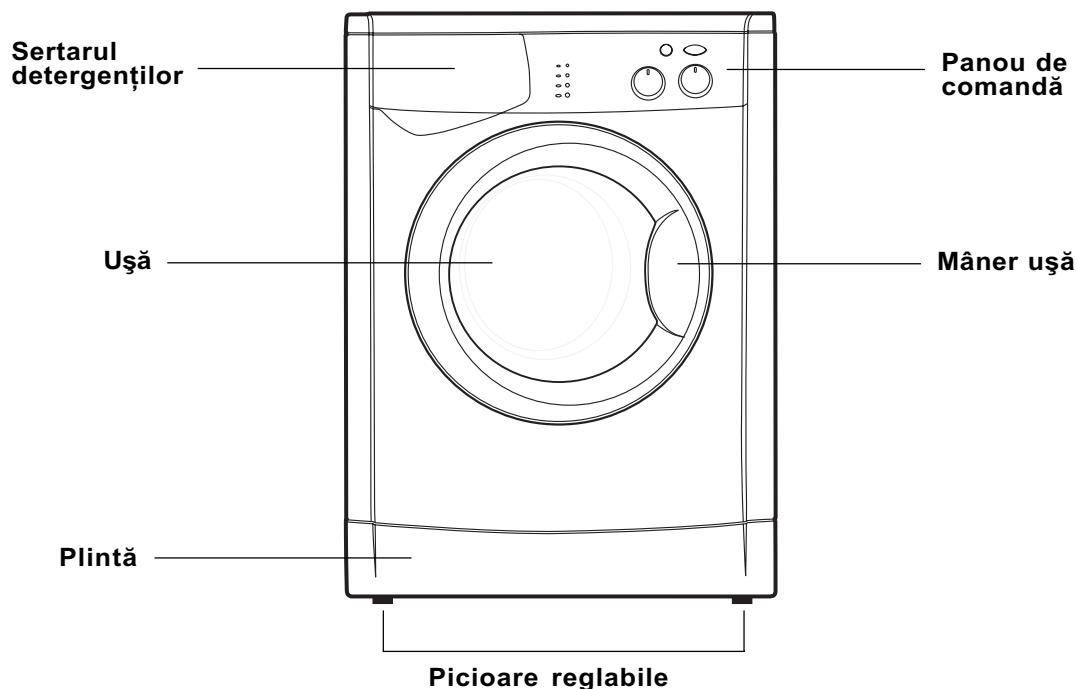

Sertarul detergentilor

Un rezultat bun la spălare depinde și de dozarea corectă a detergentului: cu un exces de detergent nu se spală mai eficient, ci se contribuie la în crustarea părților interne ale mașinii de spălat și la poluarea mediului înconjurător.

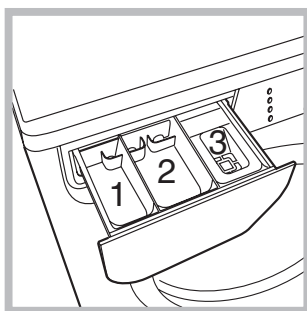

Extrageți sertarul pentru detergenți și introduceți detergentul sau aditivul, după cum urmează:

sertarul 1: Detergent pentru prespălare (sub formă de praf)

Detergentul pentru prespălare se va utiliza exclusiv cu programul pentru echipamentul sportiv , rotind selectorul în dreptul poziției „auto” sau în dreptul uneia dintre pozițiile de la „3h la 24h” (a se vedea „Detergenți și rufe albe”).

sertarul 2: Detergent pentru spălare (sub formă de praf sau lichid)

Detergentul lichid trebuie vărsat doar înainte de pornire.

sertarul 3: Aditivi (soluție de înmuiat, etc.)

Soluția de înmuiat nu trebuie să depășească nivelul grătarului.

! Nu folosiți detergenți pentru spălare manuală, deoarece formează prea multă spumă.

Panou de comandă

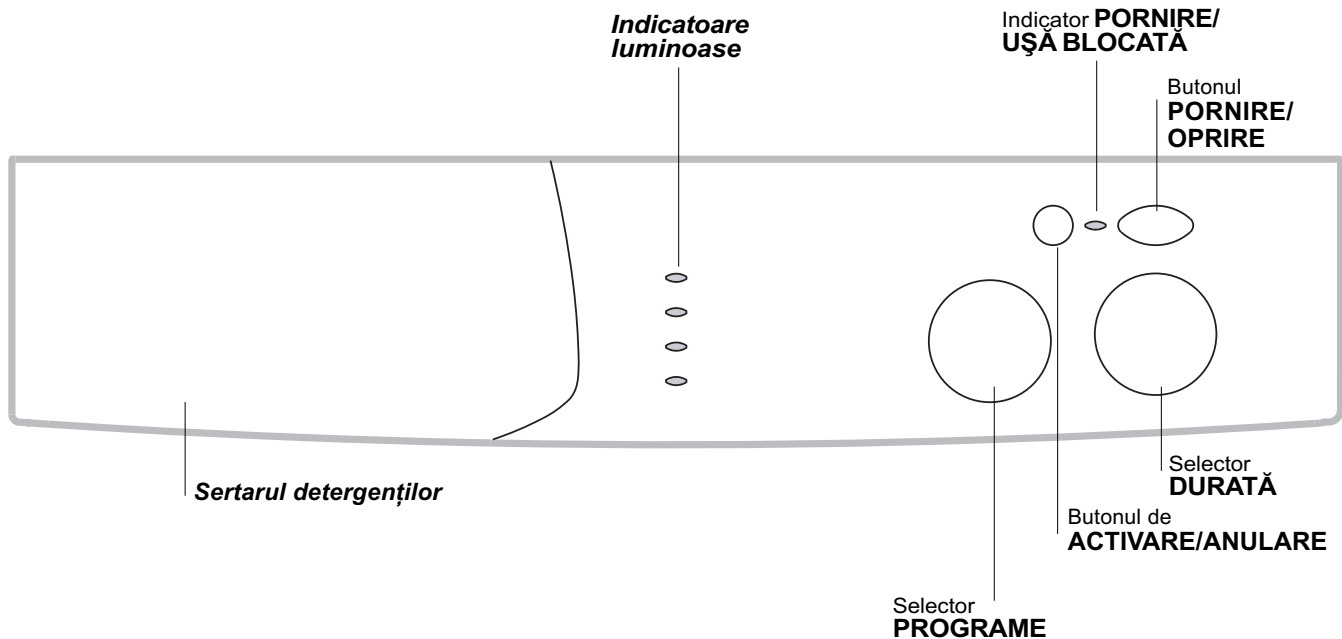

Sertarul detergenților: este folosit pentru a încărca detergenți și aditivi (a se vedea "Descrierea mașinii de spălat").

Indicatoare luminoase: indică inițierea programului și durata rămasă până la încheierea acestuia (a se vedea "Cum se desfășoară un program de spălare").

Selector PROGRAME: este folosit pentru alegerea programelor.

Pe durata programului, selectorul rămâne ferm.

Butonul de ACTIVARE/ANULARE: pentru a activa un anumit program o dată stabilită durata de spălare dorită.

Pentru a anula un program și pentru a alege un altul, țineți apăsat butonul durată cel puțin 3 secunde.

Indicator PORNIRE/UȘĂ BLOCATĂ:

Indicatorul aprins indică faptul că ușa este blocată pentru a evita deschiderea accidentală a acesteia; pentru a evita eventuale daune, la încheierea programului este necesar să așteptați ca indicatorul să lumineze intermitent înainte de a deschide ușa.

Durata de așteptare este de aproximativ 2 minute.

! Dacă indicatorul PORNIRE/UȘĂ BLOCATĂ luminează intermitent, cu frecvență rapidă, înseamnă că s-a produs o anomalie (a se vedea "Anomalii și remedii").

Butonul PORNIRE/OPRIRE: este folosit pentru pornirea și oprirea mașinii de spălat.



Selector DURATĂ: este folosit pentru a regla durata de spălare sau, altfel spus, durata rămasă până la încheierea unui program.

În poziția „auto”, durata desfășurării programului este reglată automat de mașină.

Cum se desfășoară un program de spălare

RO

Notă: După instalare, dar înainte de prima folosire, efectuați un program de spălare, cu detergent și fără rufe, alegând programul  și poziționând selectorul „durată spălare” pe „auto”.

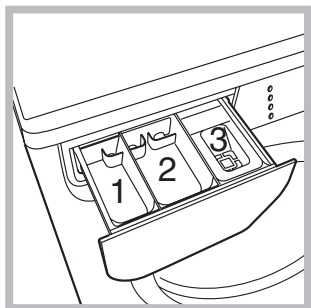

1. Porniți mașina de spălat apăsând butonul PORNIRE/OPRIRE (⏻). Toate indicatoarele luminoase se vor aprinde timp de câteva secunde, după care se vor stinge, iar indicatorul PORNIRE/ UȘĂ BLOCATĂ  va lumina intermitent.
2. INTRODUCEREA RUFELOR. Deschideți ușa. Introduceți rufele în mașină, fiind atenți să nu depășiți cantitatea indicată în tabelul de programe (a se vedea pagina următoare).
3. DOZAREA DETERGENTULUI/ADITIVILOR Extrageți sertarul și umpleți cu detergent al 2-lea compartiment. Dacă doriți, umpleți al 3-lea compartiment cu balsam de rufe sau cu alți aditivi. Aditivii nu trebuie să depășească nivelul indicat. Dacă doriți să efectuați programul de spălare  dedicat echipamentului sportiv, reglând selectorul duratei în dreptul poziției „auto” sau în dreptul uneia dintre pozițiile de la „3 la 24h” (a se vedea „Detergenți și rufe albe”), aveți posibilitatea de a umple primul compartiment cu detergent praf (pentru prespălare).





4. ÎNCHIDEȚI UȘA.
5. ALEGEȚI TIPUL DE MATERIAL rotind SELECTORUL DE PROGRAME spre dreapta sau spre stânga până ajunge în dreptul țesăturii dorite sau în dreptul programului de „Clătire”.
6. ALEGEȚI DURATA DE ÎNCHEIERE A PROGRAMULUI rotind SELECTORUL DURATĂ SPĂLARE spre dreapta sau spre stânga. Este posibil să alegeți următoarele poziții:
 - “30 min – 45 min – 60 min”: selectând una din aceste opțiuni, alegeți durata de desfășurare a programului dorit.
 - de la „3h la 24h”: alegând una din aceste opțiuni, programați încheierea programului de spălare. Durata programului de spălare va fi aceeași ca și în modalitatea “auto” (a se vedea tabelul de programe de la pagina următoare), dar, în acest caz, mașina va întârzia începerea programului, în mod automat, pentru a garanta

încheierea programului de spălare la momentul de dinainte stabilit.

- Dacă nu este necesar să programați încheierea programului de spălare, selectați poziția “AUTO”: mașina va gestiona automat durata programului în baza tipului de țesătură selectat (a se vedea tabelul de programe de la pagina următoare).

Independent de poziția pe care ați reglat SELECTORUL DURATĂ SPĂLARE, programul „Clătire”  va dura 30 minute și va începe imediat după apăsarea butonului de ACTIVARE/ANULARE .

7. ACTIVAȚI PROGRAMUL apăsând butonul de ACTIVARE/ANULARE . Indicatoarele “pornire/ ușa blocată”  și “program în curs de desfășurare”  se vor aprinde.

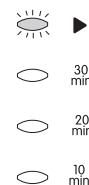





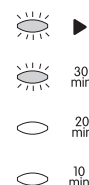



Pe parcursul desfășurării programului de spălare, indicatoarele vă vor indica durata rămasă până la încheierea acestuia.

Acestea se vor aprinde la 30, 20 și respectiv 10 minute până la încheierea programului.



8. ÎNCHEIEREA PROGRAMULUI

La încheierea programului de spălare, toate indicatoarele se vor stinge. Așteptați deblocarea ușii (indicatorul “pornire/ușa blocată”  va lumina intermitent), după care scoateți rufele din mașină și lăsați ușa întredeschisă, pentru ca apa rămasă eventual în cuvă să se evapore. Opriți mașina de spălat apăsând butonul PORNIRE/OPRIRE (⏻).

Tipul de țesătură și gradul de murdărie	Programe	Durată	Încărcătură max. (Kg)	Temperatura max.	Descrierea programului de spălare
Bumbac – rufe albe		auto (125 min.)	5	60°	Spălare, clătiri, stoarcere intermediară și finală
		30 min.	3	40°	
		45 min.	3	60°	
		60 min.	3	60°	
Bumbac – rufe colorate		auto (70 min.)	5	40°	Spălare, clătiri, stoarcere intermediară și finală
		30 min.	3		
		45 min.	3		
		60 min.	3		
Bumbac – rufe închise la culoare sau delicate		auto (60 min.)	5	30°	Spălare, clătiri, stoarcere intermediară și finală
		30 min.	3		
		45 min.	3		
		60 min.	3		
Sintetice		auto (60 min.)	2,5	40°	Spălare, clătiri și stoarcere delicată
		30 min.	1,5		
		45 min.	2,5		
		60 min.	2,5		
Lână		auto (60 min.)	1	40°	Spălare, clătiri și stoarcere delicată
		30 min.	1		
		45 min.	1		
		60 min.	1		
Delicate		auto (60 min.)	1	30°	Spălare, clătiri, evacuare apă
		30 min.	1		
		45 min.	1		
		60 min.	1		
Special Sport		auto (60 min.)	1,5	30°	Prespălare, spălare, clătiri, stoarcere intermediară și finală
		30 min.	1,5		
		45 min.	1,5		
		60 min.	1,5		
Clătire		*	2,5		Clătire și stoarcere

* **Notă:** independent de poziția selectorului DURATĂ SPĂLARE, Clătirea va începe imediat după apăsarea butonului ACTIVARE/ANULARE  și va dura 30 minute.

Important:

- programele rapide “30 min” și “45 min” (independent de tipul de material) sunt recomandate pentru a spăla rufele puțin murdare, într-un timp scurt.
- programele “60 min” (independent de tipul de material) sunt recomandate pentru a spăla rufele puțin murdare.
- durata de spălare indicată nu cuprinde cele 2 minute de așteptare până la deblocarea ușii.

Detergenți și rufe albe

RO

Sortarea rufelor

- Subdivizați rufe în funcție de:
 - tipul de țesătură / simbolul de pe etichetă.
 - culori: separați rufe colorate de cele albe.
- Goliți buzunarele și controlați nasturii.
- Nu depășiți cantitatea maximă de rufe, indicată în „Tabelul de programe”.

Cât cântăresc rufe?

- 1 cearceaf: 400-500 g.
- 1 față de pernă: 150-200 g.
- 1 față de masă: 400-500 g.
- 1 halat de baie: 900-1.200 g.
- 1 prosop: 150-250 g.

Rufe deosebite

Perdele: împăturiți-le și așezați-le într-o față de pernă sau într-un sac de tip plasă. Spălați-le singure fără a depăși o jumătate de încărcătură. Folosiți programul  care exclude turația de centrifugare.

Plăpumi și haine de vânt: dacă căptușeala este din fulgi de gâscă sau de rață, se poate spăla în mașina de spălat doar câte un articol care să nu depășească o încărcătură maximă de 2-3 kg, repetând programul de clătire o dată sau de două ori și utilizând o turație de centrifugare delicată.

Lână: pentru a obține cele mai bune rezultate, folosiți un detergent specific și nu depășiți 1 kg de rufe.

Echipment sportiv: utilizați programul “Special Sport” . Pentru a elimina reziduurile de pământ sau noroi de pe rufe, puteți efectua o prespălare. Pentru aceasta, umpleți cu detergent praf compartimentul 1 al sertarului pentru detergenți (a se vedea “Descrierea mașinii de spălat”). Prespălarea nu poate fi efectuată dacă selectorul duratei este poziționat în dreptul unui program a cărui durată este cuprinsă între 30 min și 1 oră.

Sistem de echilibrare a încărcăturii

Pentru a evita vibrarea excesivă, înainte de stoarcere, mașina va distribui cantitatea de rufe în mod uniform, efectuând câteva rotații complete la o turație mai mare în raport cu turația de spălare. Dacă, după numeroase încercări, mașina nu reușește să echilibreze încărcătura, stoarcerea rufelor se va face la o turație mai mică decât cea prevăzută de program.

Dacă dezechilibrul este prea mare (în cazul încărcărilor excesive), mașina va încerca să redistribuie încărcătura înainte de a efectua stoarcerea.

Aceste încercări pot prelungi durata totală a unui program cu maxim 10 minute.

! Mașina de spălat a fost proiectată și construită conform normelor internaționale de protecție. Aceste avertizări sunt furnizate din motive de siguranță și trebuie să fie citite cu atenție.

Protecție generală

- Acest aparat a fost conceput pentru o folosire de uz casnic, nu profesională, iar funcțiile sale nu trebuie alterate.
- Mașina de spălat trebuie să fie folosită doar de persoane adulte și respectând instrucțiunile din acest manual.
- Nu atingeți mașina când sunteți desculți sau cu mâinile sau picioarele ude sau umede.
- Nu scoateți ștecherul din priza de curent trăgând de cablu, ci trăgând de ștecher.
- Nu deschideți sertarul detergenților în timp ce mașina se află în funcțiune.
- Nu atingeți apa provenită din evacuare, care poate atinge temperaturi ridicate.
- Nu forțați în nici un caz hubloul: s-ar putea deteriora mecanismul de siguranță care împiedică deschiderile accidentale.
- În cazul defecțiunilor, nu interveniți în nici un caz în mecanismele interne pentru a încerca să reparați mașina de spălat.
- Controlați mereu ca în apropierea mașinii aflate în funcțiune să nu se afle copii.
- Pe durata spălării hubloul are tendința de a se încălzi.
- Dacă mașina trebuie să fie deplasată, faceți acest lucru în două sau trei persoane, cu maximă atenție. Niciodată nu deplasați mașina singuri deoarece aceasta este foarte grea.
- Înainte de a introduce rufe, controlați ca în interior să fie goală.

Aruncarea reziduurilor

- Aruncarea materialelor de ambalare: respectați normele locale, în acest fel ambalajele vor putea fi reutilizate.

- Aruncarea mașinii vechi de spălat: înainte de a o arunca, faceți-o inutilizabilă tăindu-i cablul de alimentare electrică și scoțându-i hubloul.

Protecția și respectarea mediului înconjurător

Tehnologia la dispoziția mediului înconjurător

Dacă prin hubloul se vede puțină apă este pentru că, datorită noii tehnologii Indesit, este suficientă mai puțin de jumătate din apă pentru a obține o curățare maximă: un scop atins pentru respectarea mediului înconjurător.

Economisirea de detergent, apă, energie și timp

- Pentru a economisi detergent, apă, timp folosiți încărcătura maximă.
O încărcare totală în locul a două jumătăți, permite economisirea de până la 50% energie electrică.
- Tratând petele cu o substanță (recomandată a fi utilizată în mașina de spălat rufe automată) pentru îndepărtarea acestora și lăsându-le la înmuiat înainte se spălare, se reduce necesitatea de a spăla la temperaturi mari.
- Dozați bine detergentul în funcție de duritatea apei, de gradul de murdărie și de cantitatea de rufe, pentru a evita risipe și pentru a proteja mediul înconjurător: deși sunt biodegradabili, detergenții conțin elemente care alterează echilibrul naturii. Mai mult, evitați pe cât posibil aditivul de înmuiere.
- Efectuând spălări începând de seara și până la primele ore ale dimineții, se colaborează pentru reducerea sarcinii de absorbire a întreprinderilor electrice.

Întreținere și îngrijire

RO

Oprirea apei și a curentului electric

- Închideți robinetul de apă după fiecare spălare. Se limitează astfel uzarea instalației hidraulice a mașinii de spălat și se elimină pericolul scurgerilor.
- Scoateți ștecherul din priza de curent atunci când curățați mașina de spălat și când se efectuează lucrări de întreținere.

Curățarea mașinii de spălat

Partea externă și părțile din cauciuc pot fi curățate cu o cârpă înmuiată în apă caldă și săpun. Nu folosiți solvenți sau substanțe abrazive.

Curățarea sertarului pentru detergenți

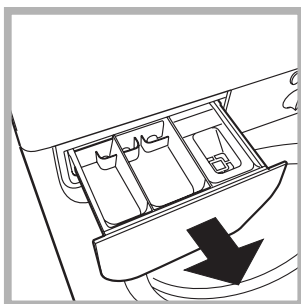

Scoateți sertarul ridicându-l și trăgându-l spre exterior (a se vedea):
Spălați-l cu apă; această curățare trebuie efectuată frecvent.

Îngrijirea hubloului și a cuvei

- Lăsați mereu hubloul întredeschis pentru a evita formarea mirosurilor neplăcute.

Curățarea pompei

Mașina de spălat este echipată cu o pompă autocurățătoare care nu necesită întreținere. Se poate întâmpla însă ca obiecte mici (monede, nasturi) să cadă în precamera care protejează pompa, situată în partea inferioară a acesteia.

! Verificați ca programul de spălare să se fii încheiat și scoateți din priză.

Pentru a avea acces la precameră, procedați astfel:

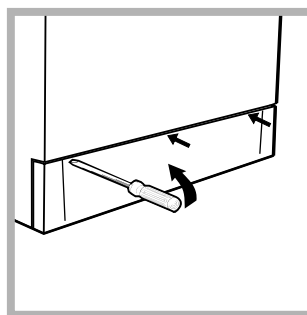

1. scoateți panoul de acoperire de pe latura anterioară a mașinii de spălat folosindu-vă de o șurubelniță (a se vedea figura):

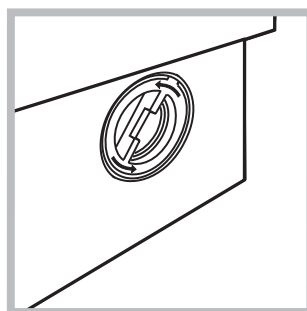

2. deșurubați capacul rotindu-l în sens invers (a se vedea figura): este normal să curgă puțină apă;

3. curățați cu grijă interiorul;
4. montați din nou capacul;
5. montați din nou panoul verificând, înainte de a-l împinge spre mașină, de a fi introdus cârligele în orificiile respective.

Controlarea furtunului de alimentare cu apă

Controlați furtunul de alimentare cel puțin o dată pe an. Dacă prezintă crăpături sau fisuri trebuie înlocuit: pe parcursul spălărilor, presiunile puternice ar putea provoca crăpături neașteptate.

! Nu folosiți furtunuri deja folosite.

Se poate întâmpla ca mașina de spălat să nu funcționeze. Înainte de a telefona la Asistență (a se vedea "Asistență"), verificați dacă această problemă nu poate fi remediată de dvs., astfel:

Anomalii:

Cauze posibile / Rezolvare:

Mașina de spălat nu pornește.

- Ștecherul nu este introdus sau nu a fost suficient introdus în priză de curent astfel încât să existe conexiune electrică.
- În casă nu este curent electric.

Programul de spălare nu poate fi activat.

- Hubloul nu este bine închis.
- Butonul PORNIRE/OPRIRE (⏻) nu a fost apăsat.
- Butonul ACTIVARE/ANULARE (⏮) nu a fost apăsat.
- Robinetul de apă nu este deschis
- A fost selectată o durată de spălare de la „3h la 24” de ore (a se vedea "Cum se desfășoară un program de spălare").

Mașina de spălat nu încarcă apă.

- Furtunul de alimentare cu apă nu este conectat la robinet.
- Furtunul este îndoit.
- Robinetul de apă nu este deschis.
- În casă lipsește apa.
- Nu este presiune suficientă.
- Butonul ACTIVARE/ANULARE (⏮) nu a fost apăsat.

Mașina de spălat încarcă și evacuează apă încontinuu.

- Furtunul de evacuare nu a fost instalat la o distanță cuprinsă între 65 și 100 cm de pământ (a se vedea "Instalare").
 - Extremitatea furtunului de evacuare este cufundată în apă (a se vedea "Instalare").
- Dacă după aceste verificări problema nu se rezolvă, închideți robinetul de apă, opriți mașina de spălat și chemați Asistența. Dacă locuința se află la ultimele etaje ale unui edificiu, este posibil să aibă loc fenomene de sifonare, motiv pentru care mașina de spălat încarcă și evacuează apă încontinuu. Pentru a elimina acest inconvenient, se găsesc în comerț supape anti-sifonare.

Mașina de spălat nu evacuează sau nu stoarce.

- Furtunul de evacuare este îndoit (a se vedea "Instalare").
- Conducta de evacuare este înfundată.

Mașina de spălat vibrează foarte mult pe parcursul turației de centrifugare.

- Șuruburile de protecție pe durata transportului nu au fost îndepărtate în momentul instalării. Scoateți șuruburile (a se vedea "Instalare").
- Mașina de spălat nu este poziționată orizontal (a se vedea "Instalare").
- Mașina de spălat este fixată foarte puternic între mobilă și zid (a se vedea "Instalare").

Mașina de spălat pierde apă.

- Furtunul de alimentare cu apă nu este bine înșurubat (a se vedea "Instalare").
- Sertarul detergentilor este înfundat (pentru a-l curăța, a se vedea "Întreținere și îngrijire").
- Furtunul de evacuare nu este bine fixat (a se vedea "Instalare").

Indicatorul PORNIRE/UȘĂ BLOCATĂ luminează intermitent, cu frecvență rapidă.

- S-a depistat o anomalie. Înainte de a apela serviceul autorizat, vă rugăm să efectuați următoarele operații:
 1. Opriți mașina de spălat apăsând butonul (⏻);
 2. Scoateți ștecherul mașinii din priză și așteptați cel puțin 40 de secunde;
 3. Introduceți ștecherul în priză;
 4. Porniți mașina de spălat apăsând din nou butonul (⏻);
 5. Dacă și după aceste operații defecțiunea persistă, apelați serviceul autorizat.

Se formează prea multă spumă.

- Detergentul nu este specific pentru mașina de spălat (trebuie să fie scris „pentru mașina de spălat”, „de mână sau în mașina de spălat”, sau ceva asemănător).
- Dozajul a fost excesiv.

Asistență

RO

Înainte de a lua legătura cu Asistența:

- Verificați dacă anomalia poate fi remediată de dvs. (*a se vedea "Anomalii și remedii"*);
- Porniți din nou programul pentru a controla dacă inconvenientul a fost eliminat;
- În caz contrar, vă recomandăm să apelați la Unitatea de Service.

! Dacă instalarea nu a fost făcută în mod corespunzător sau dacă ați utilizat mașina în mod incorect, este posibil ca plata intervenției să fie suportată de dvs.

! Nu apelați niciodată la tehnicieni neautorizați.

Comunicați:

- tipul de anomalie;
- modelul mașinii (Mod.);
- numărul de serie (S/N).

Aceste informații se află pe eticheta autocolantă aplicată în partea din spate a mașinii de spălat.